

Manual do Usuário

Fechadura Eletrônica G-Locks AA 200 wp

Baixe o App na loja de aplicativos do seu celular



Procure por TTLOCK no Google Play ou App Store

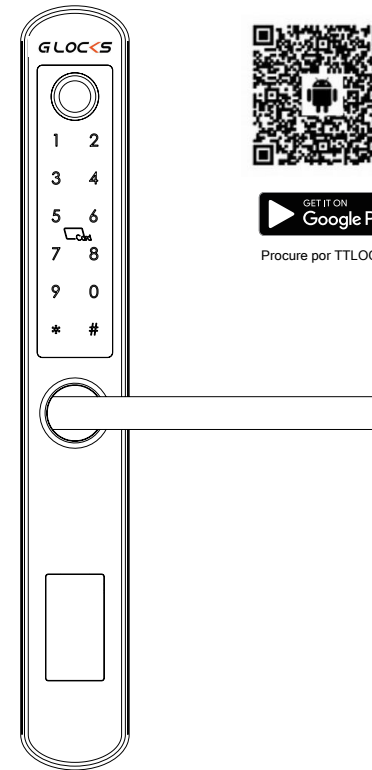

Cartão de Proximidade



Senha



Chave



APP



Impressão Digital



Pulseira de Proximidade

1 ESPECIFICAÇÕES TÉCNICAS

Material	304# aço inoxidável, ABS, Acrílico
Cor	Níquel Acetinado e Níquel Preto
Espessura da Porta	38-55mm
Comunicação	Bluetooth 4.0 BLE
Suporte Operacional	iOS 7.0 ou acima, Android 4.4 ou acima
Vida Útil das Pilhas	10.000 aberturas ou 12 meses
Alimentação	6v: 4 pilhas alcalinas AAA
Corrente Estática	45uA
Corrente Dinâmica	<200mA
Métodos de Abertura	Cartão de Proximidade, Senha, Impressão Digital, APP, Pulseira de Proximidade e Chave
Tempo de Abertura	1-1.5 segundos
Temperatura de Operação	-20~-50 °C
Umidade	10%~95%
Senha de Fábrica	123456, após configuração, a senha de fábrica ficará inválida
Maquinários	35/85, 60/85
WiFi Gateway	Disponível (opcional)
Embalagem	Caixa de Papelão

2 ESPECIFICAÇÕES DO PRODUTO

■ Painel Frontal

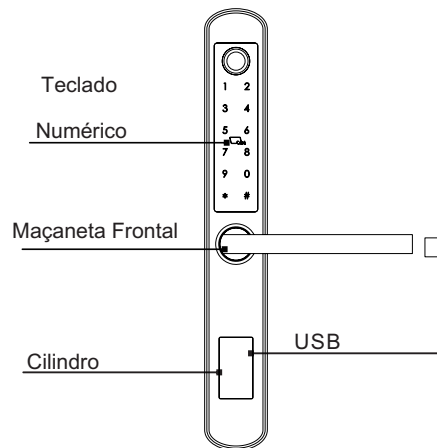

■ Painel Traseiro

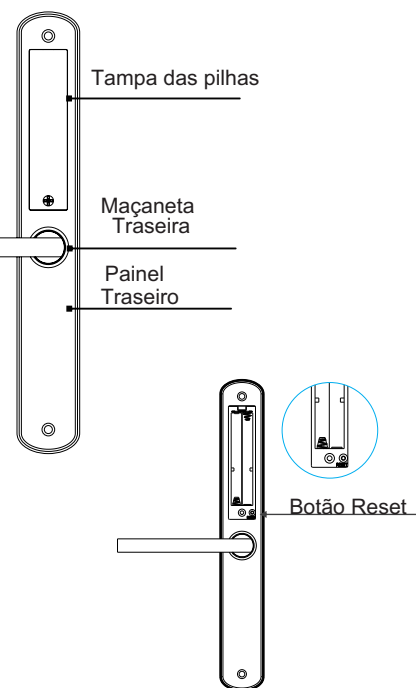

3 RESET/ VOLTAR AO MODO DE FÁBRICA

▲ Atenção

Mantenha o botão pressionado por 2 segundos até que a fechadura emita dois bips. A senha padrão de fábrica é: 123456. No modo padrão de fábrica a fechadura está sempre aberta, quando ela for instalada e as pilhas incluídas, o motor será reinicializado e a maçaneta estará em estado livre.

4 LISTA DE ACESSÓRIOS

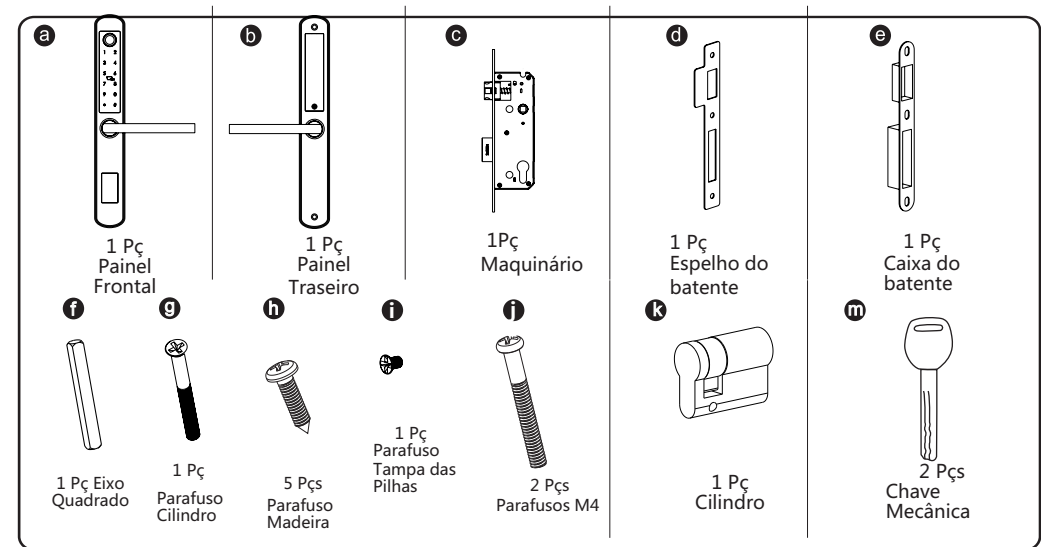

5 IMAGEM PARTES E PEÇAS

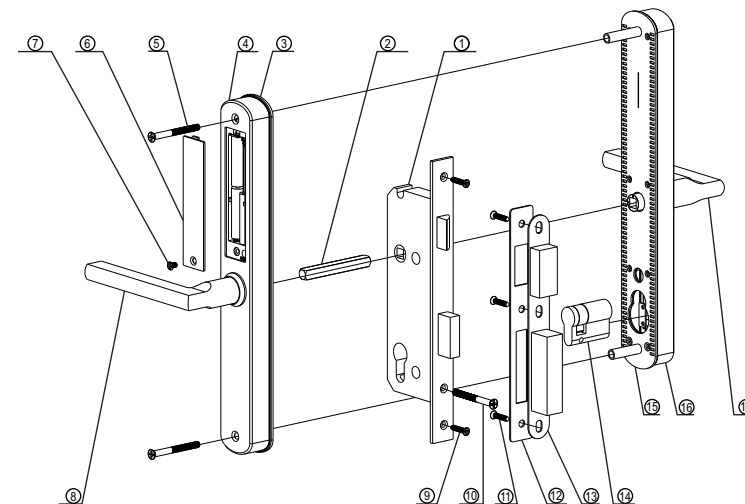

No.	Item	Quant.	No.	Item	Quant.
1	Maquinário	1	10	Parafuso do cilindro	1
2	Eixo Quadrado	1	11	Parafuso do batente	3
3	Borracha de Vedação	1	12	Espelho do batente	1
4	Painel Traseiro	1	13	Caixa do batente	1
5	Parafusos M4	2	14	Cilindro	1
6	Tampa das pilhas	1	15	Borracha de Vedação	1
7	Parafuso tampa	1	16	Painel Frontal	1
8	Maçaneta traseira	1	17	Maçaneta frontal	1
9	Parafuso da máquina	2			

6 INFORMAÇÕES E AVISOS DE SEGURANÇA:

6.1 Introdução

Este manual do usuário irá auxiliá-lo com relação às funções e usos da Fechadura Eletrônica G-Locks AA 200 wp. É importante que você siga as instruções e considere todas as notas que aparecem ao longo deste manual. Consulte-o antes de instalar e utilizar a fechadura. Em caso de dúvidas, entre em contato conosco através de nossos canais de atendimento.

6.2 Avisos de Segurança:

⚠ Ao ler este manual, observe estes cones: notas com o cone devem ser lidas, compreendidas e obedecidas para evitar ferimentos ou danos à fechadura.

⚠ Uso Geral

- Esta fechadura só deve ser utilizada conforme descrito neste manual.

- Verifique se todas as partes da fechadura foram enviadas. Se alguma peça estiver faltando, entre em contato conosco.

No estado padrão de fábrica, a fechadura está sempre aberta, depois de instalar a fechadura (sem pilhas). Isso significa que a maçaneta está livre e não pode ser travada. Você deve ligar, inserir as pilhas ou definir o administrador e parear a fechadura com o APP e com isso o estado da fechadura será alterado para o modo privado, automaticamente.

- As direções da maçaneta são reversíveis, siga o capítulo 7 para mudar a direção caso o lado de abertura da porta não for o mesmo da sua fechadura.

- Há uma película protetora no painel frontal, você pode optar por tirá-la ou não.

- Por favor, use 4 pilhas AA. Não misture pilhas velhas e novas ou outras pilhas Zn/Mn. Nunca insira objetos na fechadura que não sejam baterias conforme descrito neste manual.

- Verifique se todas as superfícies estão planas e niveladas antes de iniciar a instalação. Instalação em portas ou superfícies com qualquer tipo de deformidade, como lacunas ou deformações, podem causar mau funcionamento da fechadura ou deixar de funcionar totalmente.

- Nunca aplique qualquer produto de limpeza diretamente em qualquer parte da fechadura. Use apenas água limpa com um pano não abrasivo durante a limpeza.

- Aviso de choque potencial: não permita que água ou líquidos entrem em contato com as partes elétricas da fechadura

- A fechadura funcionará apenas com o APP TTLOCK. Pode ser utilizada sem o APP também, mas a funcionalidade completa só poderá ser alcançada quando o APP estiver em uso.

6.3 TERMOS DE VENDA E SERVIÇO

Este produto é devidamente inspecionado e testado ao sair da linha de produção. A Adricomex Importação e Exportação Ltda, doravante denominada ADRICOMEX, garante ao usuário deste produto os Serviços de Assistência Técnica para a substituição de componentes ou partes, bem como mão de obra necessária para reparos de eventuais defeitos, devidamente constatados como sendo de fabricação, pelo período de 01 (Um) ano, incluindo o período de garantia legal de 90 (noventa) dias, contados a partir da data de emissão da Nota Fiscal de Compra pelo primeiro proprietário, desde que o mesmo tenha sido instalado conforme orientações descritas no Manual do Usuário que acompanha o produto e, somente em território nacional.

Garantia Legal

O consumidor tem o prazo de 90 (noventa) dias, contados a partir da data de emissão da Nota Fiscal de Compra, para reclamar de irregularidades (vícios) aparentes, de fácil e imediata observação no produto, como os itens que constituem a parte externa e qualquer outra acessível ao usuário, assim como, peças de aparência e acessórios em geral.

Condições para validade da garantia legal e contratual A Garantia Legal e Contratual perderá seu efeito se:

- O produto não for utilizado para os fins a que se destina;
- A instalação ou utilização do produto estiver em desacordo com as recomendações constantes no Manual do Usuário;
- O produto sofrer qualquer dano provocado por mau uso, acidente, queda, agentes da natureza, agentes químicos, aplicação inadequada, alterações, modificações ou consertos realizados por pessoas ou entidades não credenciadas pela ADRICOMEX.
- Houver remoção da identificação do produto.

Condições não cobertas pela garantia legal e contratual

A Garantia não cobre:

- Danos provocados por riscos, amassados e uso de produtos químicos / abrasivos sobre a superfície do produto;
- Transporte e remoção de produtos para conserto que estejam instalados fora do perímetro urbano onde se localiza o Serviço de Assistência Técnica Especializado. Nestes locais, qualquer despesa de locomoção e/ou transporte do produto, bem como despesas de viagem e estadia do técnico, quando for o caso, correrá por conta e risco do Consumidor;
- Desempenho insatisfatório do produto devido à instalação inadequada;
- Troca de peças e componentes sujeitos a desgaste normal de utilização ou por dano de uso;
- Serviços de instalação, regulagens externas e limpeza, pois essas informações constam do Manual do Usuário; Observações:
- A ADRICOMEX não assume custos ou responsabilidades relativos à pessoa ou entidade que venham a oferecer garantia sobre seus produtos, além das aqui descritas;
- As despesas decorrentes e consequentes da instalação de peças que não pertençam ao produto são de responsabilidade única e exclusiva do comprador;
- A ADRICOMEX se reserva o direito de alterar as características gerais, técnicas e estéticas de seus produtos sem prévio aviso;
- A garantia somente é válida mediante a apresentação da Nota Fiscal de Compra deste produto;
- Fica compreendido que, em hipótese alguma a ADRICOMEX assumirá custos com eventuais perdas e danos ao comprador caso ocorra mau funcionamento ou paralisação do produto, assumindo a responsabilidade apenas nos termos deste Certificado de Garantia.

Contato: (11) 2386-7303 / suporte@g-locks.com

7 PREPARANDO A PORTA PARA INSTALAÇÃO

7.1 Desenhar as linhas de referência

Desenhe uma linha horizontal na parte interna e externa da porta a 1 metro do chão. Dobre o gabarito, alinhe o eixo central da maçaneta com o eixo central horizontal da porta e, em seguida, desenhe as linhas do orifício na frente e no interior da porta.

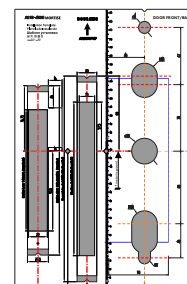

Gabarito

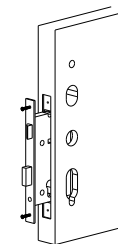

Superfície Usinada



Chave de Fenda



7.2 Determine o lado de abertura a fechadura

O lado de abertura da porta é determinado pelo lado fora do ambiente, ou seja, sempre olhando de fora para dentro.



O termo "lado de abertura", significa o lado do ambiente, onde você abre a porta para entrar.

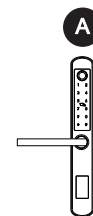
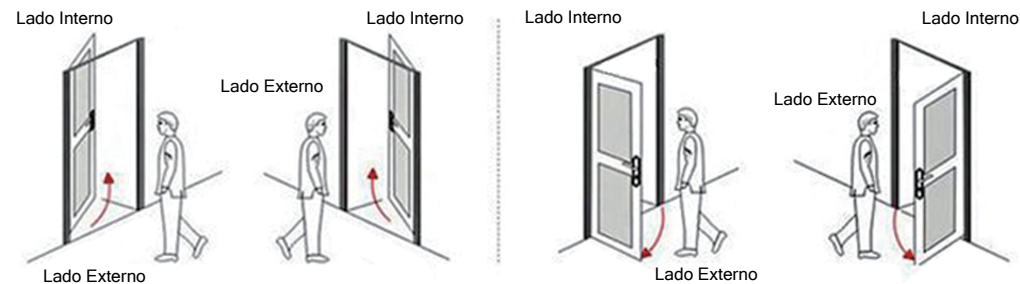

Esquerda para dentro

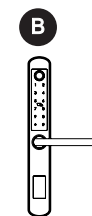

Direita para dentro

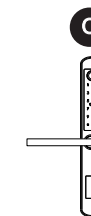

Esquerda para fora

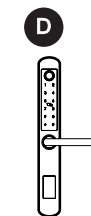

Direita para fora

7.3 Mudança de lado da maçaneta

1. Ajustar a direção da maçaneta da parte frontal

- 1.1 Use a chave allen para retirar o parafuso da cabeça da maçaneta.
- 1.2 Retire a maçaneta.
- 1.3 Gire a maçaneta 180 graus e fixe-a na direção que você precisa.
- 1.4 Aperte o parafuso com a chave allen.
- 1.5 Ajuste a direção conforme o sinal correto à direita.

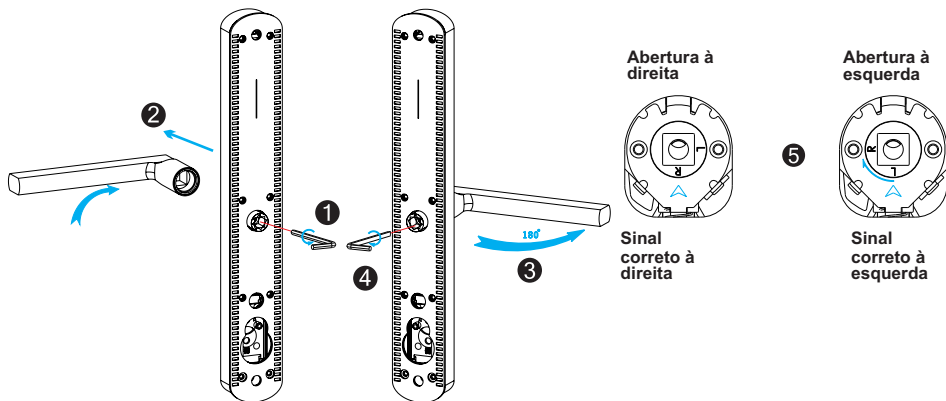

2. Ajustar a direção da maçaneta da parte traseira

- 2.1 Use a chave allen para retirar o parafuso da cabeça da maçaneta.
- 2.2 Retire a maçaneta.
- 2.3 Gire a maçaneta 180 graus e fixe-a na direção que você precisa.
- 2.4 Aperte o parafuso com a chave allen.
- 2.5 Ajuste a maçaneta se esta estiver muito justa.

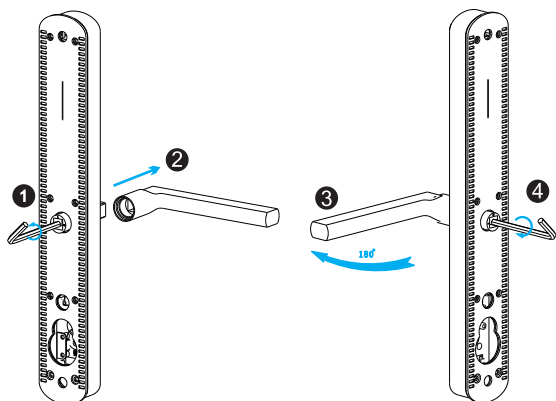

8 INSTALAÇÃO DA FECHADURA

8.1 Encaixe o maquinário

Encaixe o maquinário (c) no local da furação feita de acordo com o gabarito.

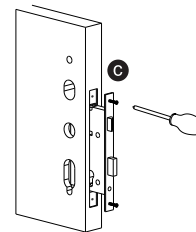

8.3 Encaixe a parte frontal da fechadura

Aperte o painel frontal (a) na porta (parte externa)

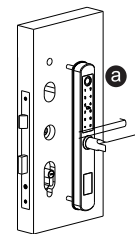

8.5 Instale a caixa e o espelho do batente

Coloque a caixa (e) e o espelho do batente (d) juntos e aperte com os parafusos (h).

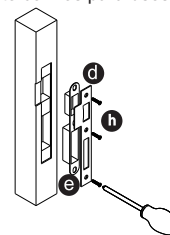

8.7 Teste a fechadura

Coloque 4 pilhas alcalinas AAA e faça o teste com a senha de fábrica ou APP.

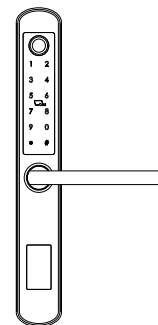

8.2 Encaixe o cilindro

Fixe o cilindro (k) com o parafuso longo no orifício do painel frontal.

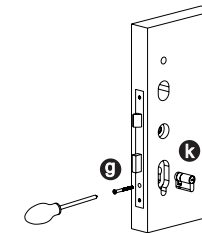

8.4 Encaixe a parte traseira da fechadura

Conecte os cabos, posicione o eixo quadrado (f) e aperte o painel traseiro (b) com o frontal utilizando os dois parafusos longos (i) e (j).

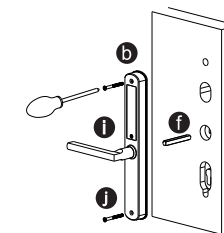

8.6 Faça o teste com a chave mecânica

Insira a chave mecânica (m) e tente destravar a fechadura. Ajuste a posição caso esteja muito frouxa.

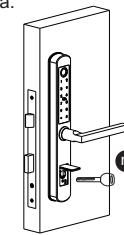

8.8 Ajuste a posição do painel da fechadura

Após o teste, por favor, ajuste a posição da fechadura na porta e aperte os parafusos com cautela para não travar as maçanetas.

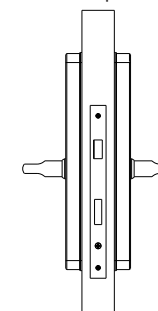

Operações via Bluetooth

Entre na loja de aplicativos do seu celular, digite TTLOCK e faça o download do App, ou aponte a câmera do seu celular no código QR disponibilizado no início deste manual.
Leia este manual com atenção e guarde-o para futuras consultas.



⚠️ Atenção

- Antes de começar, ative o Bluetooth do seu celular.

PARA INFORMAÇÕES SOBRE A UTILIZAÇÃO DO APP TTLOCK, POR FAVOR, CONSULTE O MANUAL ESPECÍFICO QUE ACOMPANHA A FECHADURA.

VISITE-NOS NA WEB

